

**KÜ Rannametsa Väana-Jõesuu
Väana-Jõesuu, Männimetsa tee 4-pk11
76901 Harku vald**

PAKKUMUS nr 9189-1

15.07.2011 a

1. Tellija: KÜ Rannametsa Väana-Jõesuu reg. kood 80252626, asukoht: Väana-Jõesuu, Männimetsa tee 4-pk11, 76901 Harku vald.
2. Pakkumuse esitaja: Tiptiptap OÜ reg. kood 11043461, asukoht: Veetorni 9, 75301 Jüri alevik, Rae vald, Harjumaa.
3. Müüdavate esemete ja/või teostatavate tööde nimistu, kogus ja hind:

Jrk.	Toote kood	Toote nimetus	Kogus	Tüki hind	Hind kokku	
1	TSV002	Rööbaspuud	1.00	313	313.00	
2	TSV001	Rippkangid	1.00	348	348.00	
3	TSV005	Rippredel	1.00	508	508.00	
4	TRANSP	Transpordikulu (km)	20.00	2	40.00	
					Paigaldus	315.00
					Tooted ja paigaldus kokku ilma KM-ta	1524.00
					Allahindlus	181.35
					Käibemaks	268.53
					Kokku	1611.18

EUR

4. Tooted on valmistatud ranges vastavuses Eestis ja Euroopas kehtiva mänguväljaku seadmete ohutusstandardiga EVS-EN 1176:2008. Ainsa Eesti tootjana on meie tooted testitud TÜV SÜD Product Service GmbH poolt ja terviktoodetele on omistatud TÜV vastavussertifikaadid. Sertifikaatidega saab tutvuda aadressil www.tiptiptap.ee

5. Tasumise viis Pakkumuse esitaja poolt esitatud arve alusel: 50% 7 päeva jooksul pärast arve esitamist ja 50% enne paigaldustööde algust.

Tellijaga poolt allkirjastatud kinnitatud pakkumus on aluseks tasu arvestamisel ja arve esitamisel müüdavate esemete ja/või teostatavate tööde eest.

Kauba ja teenuste üleandmisel ja vastuvõtmisel koostatakse kauba ja teenuste üleandmist ja vastuvõtmist kinnitav akt, milles kinnitatakse kauba tehnilistele tingimustele vastavust ja töökorras olekut.

Omandiõigus müüdu esemetele ja/või teostatavate töödele läheb pakkumuse esitajalt tellijale üle hetkest, mil tellija on pakkumuse esitajale käesoleva pakkumusega kokkulepitud hinna täielikult tasunud.

6. Tarnetähtaeg ja/või tööde teostamise ajakava:

Paigaldus teostatakse vastavalt kokkuleppele.

Toodete paigaldusteenus ei sisalda vanade atraktsioonide lammutamist ja äravedu, maapinna tasandustööd ning prügi äravedu (mis ei ole paigaldajate poolt objektile toodud), juhul kui nimetatud teenused ei ole pakkumuse tabelis eraldi välja toodud. Müüdavate esemete paigalduseks valmistab tellija saaja ette tasase maapinna või tellib tasandustööd

pakkumuse esitajalt.

Pakkumuse esitaja ei vastuta, ka paigaldustööde teostamise ajal, mänguväljaku võimalike purunemiste ja sellest tuleneva võimaliku tellijale tekkiva kahju eest, kui purunemine tekkis tellija või kolmandate isikute süül (atraktsioonide vale kasutamine, löhkumine, vandaalitsemine, vms).

Tiptiptap OÜ annab paigaldatud toodetele ja paigaldustöödele garantii 2 aastat. Garantii alla ei arvestata toodete loomulikku kulumist. Arvestades eeltoodud objekti kasutustihedust on tootjapoolne toodete hooldussageduse soovituslik nõue 2 korda aasta jooksul.

Käesolevas pakkumuses esitatud hinnad on konfidentsiaalsed ning ei kuulu avaldamisele kolmandatele isikutele.

Pakkumus kehtib kuni 14.08.2011 a.

Lugupidamisega

Liisi Loigom
Müügiesindaja
tel. 5292080
fax. 6700110
e-mail: liisi.loigom@tiptiptap.ee

Tooted:

Rippkangid (TSV001)

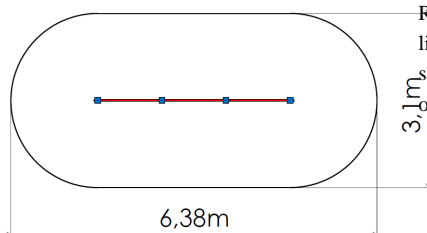
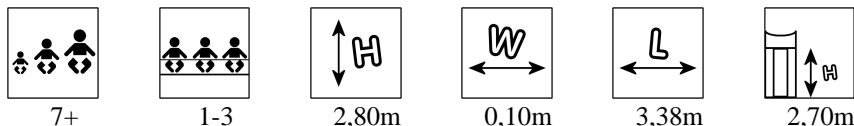
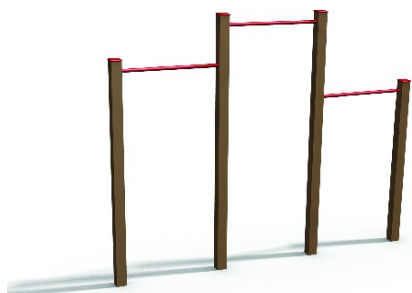

Rippkangid on valmistatud sügavimmutatud liimpuitprussist ning tsingitud ja pulbervärvitud metallist ja sobilikud alates 7. eluaastast. Rippkangidel saab trennida oma käe- ja seljalihaseid.

Rööbaspuud (TSV002)

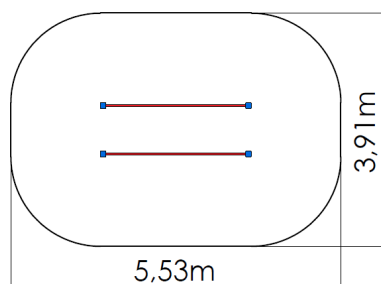
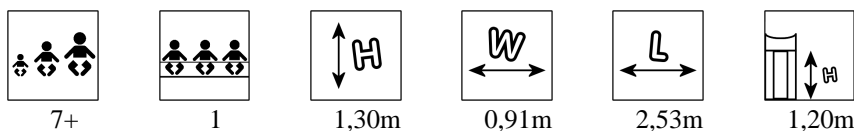
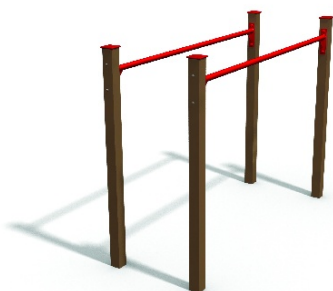

Rööbaspuud on valmistatud sügavimmutatud liimpuitprussist ning tsingitud ja pulbervärvitud metallist ning sobilikud alates 7. eluaastast. Rööbaspuudel saab trennida oma käe- ja kõhulihaseid.

Rippredel (TSV005)

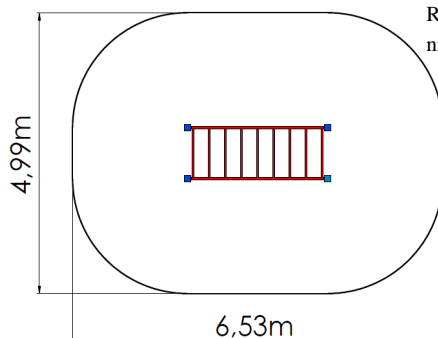
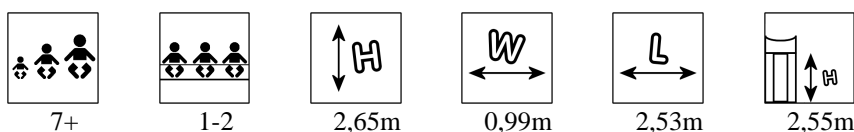

Rippredel on valmistatud sügavimmutatud liimpuitprussist ning tsingitud ja pulbervärvitud metallist.